

Upute za uporabu Perilica ekstraktor

**WH6–20LAC, WH6–27LAC, WH6–33LAC
Clarus Vibe**

Tip W3...



Electrolux
PROFESSIONAL

Sadržaj

Sadržaj

1	Sigurnosne mjere opreza	5
1.1	Opće sigurnosne informacije.....	6
1.2	Samo za komercijalnu uporabu	6
1.3	Simboli.....	6
2	Uvjeti i iznimke od jamstva	7
3	Općenito.....	8
4	Pomicanje	9
4.1	Punjenje.....	9
4.2	Deterdžent	9
4.3	Za pokretanje programa pranja	10
4.4	Nakon završetka programa.....	12
5	Izbornik i funkcije.....	13
5.1	Glavni izbornik.....	13
5.1.1	Uredi programe	14
5.1.2	Statistika.....	18
5.1.3	Pumpe.....	19
5.1.4	Postavke	20
5.1.5	Usluga.....	23
5.1.6	Prijenos	24
6	Održavanje	25
6.1	Općenito	25
6.2	Vrijeme za održavanje	25
6.3	Svaki dan	25
6.4	Spremnik za deterdžent.....	26
6.4.1	Uklanjanje kamenca	26
6.5	Odvod.....	26
6.6	Ulaz vode.....	27
6.7	Čišćenje uložaka za krpe.....	27
6.8	Održavanje smije obavljati samo kvalificirano osoblje.	27
7	Informacije o odlaganju.....	28
7.1	Odlaganje aparata na kraju vijeka trajanja.....	28
7.2	Odlaganje ambalaže	28

Proizvođač zadržava pravo izmjene dizajna i specifikacija komponenti.

1 Sigurnosne mjere opreza

- Servisiranje smije obavljati samo ovlašteno osoblje.
- Smiju se upotrebljavati samo odobreni rezervni dijelovi, pribor i potrošni materijal.
- Upotrebljavajte samo deterdžente namijenjene pranju tkanina vodom. Nikada ne upotrebljavajte sredstva za suho čišćenje.
- Prilikom priključivanja aparata moraju se upotrijebiti nova crijeva za vodu. Ne smiju se upotrebljavati rabljena crijeva za vodu.
- Brava na vratima aparata nikako se ne smije zaobilaziti odnosno premošćivati.
- Ako dođe do kvara na aparatu, što prije se mora obavijestiti nadležna osoba. To je važno radi vaše sigurnosti, kao i radi sigurnosti drugih osoba.
- **NEMOJTE VRŠITI IZMJENE NA OVOM UREĐAJU.**
- Pri obavljanju servisiranja ili zamjeni dijelova napajanje mora biti isključeno.
- Kada je napajanje isključeno, rukovatelj mora vidjeti da je aparat isključen (utikač je iskopčan i ostaje uklonjen) iz bilo koje točke kojoj može pristupiti. Ako to nije moguće zbog ugradnje ili instalacije aparata mora se osigurati isključivanje sa sustavom zaključavanja u izoliranom položaju.
- U skladu s pravilima ožičenja: instalirajte višepolni prekidač prije aparata kako biste olakšali postupke instalacije i servisiranja.
- Ako su različiti nazivni naponi ili različite nazivne frekvencije (odvojene znakom /) navedeni na pločici s podacima aparata, upute za prilagodbu aparata za rad na potrebnom nazivnom naponu ili nazivnoj frekvenciji navedene su u priručniku za instalaciju.
- Nepokretni aparati koji nisu opremljeni sredstvima za odvajanje od mrežnog napajanja imaju odvojene kontakte na svim polovima što omogućava potpuno odvajanje unutar III. kategorije prenapona, upute nam govore da sredstva za odvajanje moraju biti ugrađena u fiksno ožičenje u skladu s pravilima ožičenja.
- Otvori u postolju ne smiju biti zapriječeni tepihom.
- Maksimalna masa suhog rublja: WH6–20LAC: 21 kg, WH6–27LAC: 27.5 kg, WH6–33LAC: 36.5 kg.
- A-vrednovana razina zvučnog tuka kod radnih stanica:
 - Pranje: WH6–20LAC: <70 dB(A), WH6–27LAC: <70 dB(A), WH6–33LAC: <70 dB(A).
 - Ekstrakcija: WH6–20LAC: <70 dB(A), WH6–27LAC: <70 dB(A), WH6–33LAC: <70 dB(A).
- Maksimalan ulazni tlak vode: 1000 kPa
- Minimalan ulazni tlak vode: 50 kPa
- Dodatni zahtjevi za sljedeće države; AT, BE, BG, HR, CY, CZ, DK, EE, FI, FR, DE, GR, HU, IS, IE, IT, LV, LT, LU, MT, NL, NO, PL, PT, RO, SK, SI, ES, SE, CH, TR, UK:
 - Aparat se može koristiti u nekom području otvorenom za javnost.
 - Ovaj aparat smiju upotrebljavati djeca starija od 8 godina i osobe sa smanjenim tjelesnim, osjetilnim ili mentalnim sposobnostima, ili neiskusne i neobučene osobe ako su pod nadzorom ili su dobile upute u vezi sa sigurnom uporabom aparata te shvaćaju . pripadajuće opasnosti Djeca se ne smiju igrati s aparatom. Čišćenje i korisničko održavanje ne smiju obavljati djeca bez nadzora.
- Dodatni zahtjevi za druge države:
 - Nije predviđeno da se ovim uređajem koriste osobe (uključujući i djecu) sa smanjenim fizičkim, osjetilnim ili mentalnim sposobnostima, neiskusne i neobučene osobe,

osim ako se ne nalaze pod nadzorom osobe koja odgovara za njihovu sigurnost ili su od nje dobile upute o načinu korištenja uređaja. Djeca moraju biti pod nadzorom kako bi se osiguralo da se ne igraju s uređajem.

– Ovaj aparat namijenjen je za korištenje u kućanstvu i za slične primjene kao što su: (IEC 60335-2-7) prostorije za kuhanje za osoblje u trgovinama, uredima i ostalim radnim sredinama, farmama, za korištenje od strane klijenata u hotelima, motelima i ostalim objektima stambenog tipa, objektima za noćenje s doručkom, područjima za komunalnu upotrebu u stambenim blokovima ili u praonicama rublja.

1.1 Opće sigurnosne informacije

Aparat je namijenjen samo za pranje vodom.



Nemojte polijevati aparat vodom.

Kako bi se spriječila šteta na elektroničkim sklopovima (i drugim dijelovima) do koje može doći zbog kondenzacije, aparat se mora postaviti na sobnu temperaturu 24 sata prije prve uporabe.

1.2 Samo za komercijalnu uporabu

Aparat/aparati na koje se odnosi ovaj priručnik proizvedeni su samo za komercijalnu i industrijsku uporabu.

1.3 Simboli

	Oprez
	Oprez, visok napon
	Prije uporabe uređaja pročitajte upute

2 Uvjeti i iznimke od jamstva

Ako kupnja ovog proizvoda uključuje pokrivanje jamstvom, jamstvo se omogućava u skladu s lokalnim propisima i podliježe instaliranju i korištenju proizvoda za navedene svrhe i to kako je opisano u odgovarajućoj dokumentaciji opreme.

Jamstvo će se moći primjenjivati samo ako je kupac koristio izvorne rezervne dijelove i ako je izvršio održavanje u skladu s dokumentacijom za korisnike i održavanje društva Electrolux Professional dostupnom u papirnatom ili elektroničkom obliku.

Electrolux Professional izrazito preporučuje korištenje odobrenih sredstava Electrolux Professional za čišćenje, ispiranje i uklanjanje kamenca kako bi se postigli optimalni rezultati i dugoročno očuvala učinkovitost proizvoda.

Jamstvo društva Electrolux Professional ne pokriva sljedeće:

- putne troškove usluge dostave i preuzimanja proizvoda;
- postavljanje;
- obuku o načinu rada/rukovanja;
- zamjenu (i/ili isporuku) potrošnih dijelova osim ako do njih nije došlo zbog nedostataka u materijalima ili izradi prijavljenih u roku od jednog (1) tjedna od pojave kvara;
- ispravak vanjskog ožičenja;
- ispravak neovlaštenih popravaka, kvarova i neučinkovitog rada prouzročenih i/ili izazvanih;
 - nedovoljan/ili nepravilan kapacitet električnih sustava (struje/napona/frekvencije, uključujući i njihov nagli porast i/ili prekid rada);
 - neodgovarajući ili prekinuti dovod vode, vodene pare, zraka, plina (uključujući nečistoće i/ili svega što nije usklađeno s tehničkim zahtjevima za svaki aparat);
 - vodovodne instalacije, komponente ili potrošne proizvode za čišćenje koje proizvođač nije odobrio;
 - nemar kupca, pogrešnu upotrebu, zloupotrebu i/ili neusklađenost s uputama za upotrebu i održavanje detaljno opisanim u odgovarajućoj dokumentaciji opreme;
 - nepravilnu ili lošu: instalaciju, popravak, održavanje (uključujući neovlašteno prepravljavanje, izmjene ili popravke koje su izvršile treće osobe ili neovlaštene treće osobe) i izmjenu sigurnosnih sustava;
 - upotrebu neoriginalnih komponenti (npr.: potrošnih dijelova, dijelova podložnih habanju, ili rezervnih dijelova);
 - okolišne uvjete koji izazivaju toplinski (npr. pregrijavanje/smrzavanje) ili kemijski (npr. korozija/oksidacija) stres;
 - strana tijela smještena u proizvod ili povezana s njim;
 - nesreće ili djelovanje više sile;
 - prijevoz i rukovanje, uključujući ogrebotine, udubljenja, okrhnuća, i/ili ostala oštećenja na površinskom sloju proizvoda, osim ako je do takvih oštećenja došlo zbog nedostataka u materijalima ili izradi i ako su prijavljena u roku od jednog (1) tjedna nakon isporuke osim ako nije drukčije dogovoreno;
- proizvod čiji su originalni serijski brojevi uklonjeni, izmijenjeni ili ih nije moguće odmah utvrditi;
- zamjenu žarulja, filtara ili bilo koji od zamjenskih dijelova;
- bilo koji pribor i softver koji nije odobrilo ili navelo društvo Electrolux Professional.

Jamstvo ne uključuje aktivnosti redovitog održavanja (uključujući i dijelove potrebne za njih) ili nabavu sredstava za čišćenje osim ako to nije specifično pokriveno bilo kojim lokalnim ugovorom, podložno lokalnim odredbama i uvjetima.

Na mrežnom mjestu društva Electrolux Professional potražite popis ovlaštene korisničke službe.

3 Općenito

Na aparatu su predviđeni brojni programi pranja za različite poslovne grane, ali su na zaslonu odabira programa vidljivi samo programi pranja koji su prikladni za odabranu poslovnu granu.

Na korisničkom sučelju moguće je stvoriti nove programe pranja.

Program pranja stvoren u jednom modelu/veličini aparata može se prebaciti na drugi model/veličinu bez mijenjanja parametara.

Programi pranja kontroliraju cijeli proces pranja, uključujući doziranje kemijskih sredstava.

Pumpama za doziranje potpuno se upravlja i kontrolira s aparata, uključujući njihovim kalibriranjem i alarmima niske razine.

Svi aparati imaju automatsku uštedu vode, kemijskih sredstava i energije. Razine vode i doziranje kemijskih sredstava prilagođavaju se težini punjenja.

Postoji opcija integriranog sustava mjerenja težine koji može spriječiti prekomjerno i premalo punjenje.

Pokreti

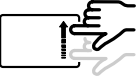
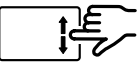
	<p>Doticanje Lagano dodirnite zaslon jednim prstom.</p>
	<p>Prelazak Pređite brzo jednim prstom po zaslonu.</p>
	<p>Pomicanje Prelazite jednim prstom po zaslonu bez dizanja. Povucite popis gore ili dolje za bolji pregled. Pređite prstom za brzo pomicanje.</p>

4 Pomicanje

4.1 Punjenje

Stavite predmete u aparat prema preporukama i zatvorite vrata.

Preporučeno maksimalno punjenje	Programi Lagoon Punjenje za mokro pranje (vuna, svila, itd.)	Opći programi Normalno punjenje
WH6-20LAC	12 kg	20 kg
WH6-27LAC	16 kg	27 kg
WH6-33LAC	20 kg	33 kg

4.2 Deterdžent

Dodajte pravilnu količinu deterdženta, izbjeljivača i omekšivača prema preporukama. (ne odnosi se na slučajeve kada se upotrebljava automatsko doziranje).

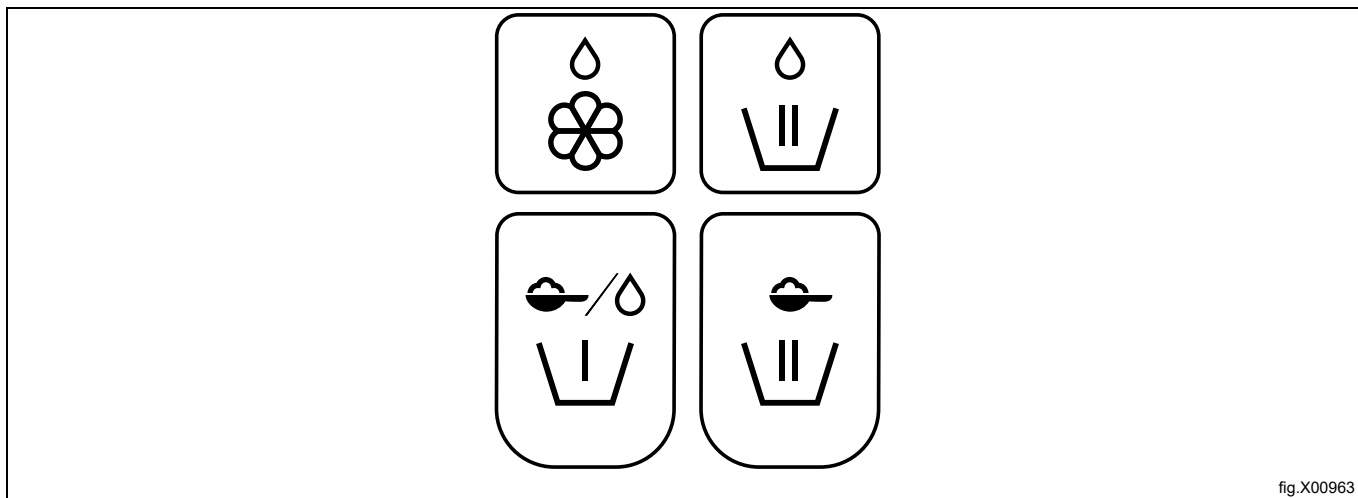

fig.X00963

	Omekšivač, tekući.
	Glavno pranje, tekuća kemijska sredstva. Alternativno za aparate za krpe, tekuće kemikalije za krpe u posljednje ispiranje.
	Pretpiranje, deterdžent u prašku ili tekući deterdžent.
	Glavno pranje, deterdžent u prašku.

4.3 Za pokretanje programa pranja

Dodirnite za odabir programa s popisa.

Ovisno o postavkama aparata programi se prikazuju kao popis ili rešetka.

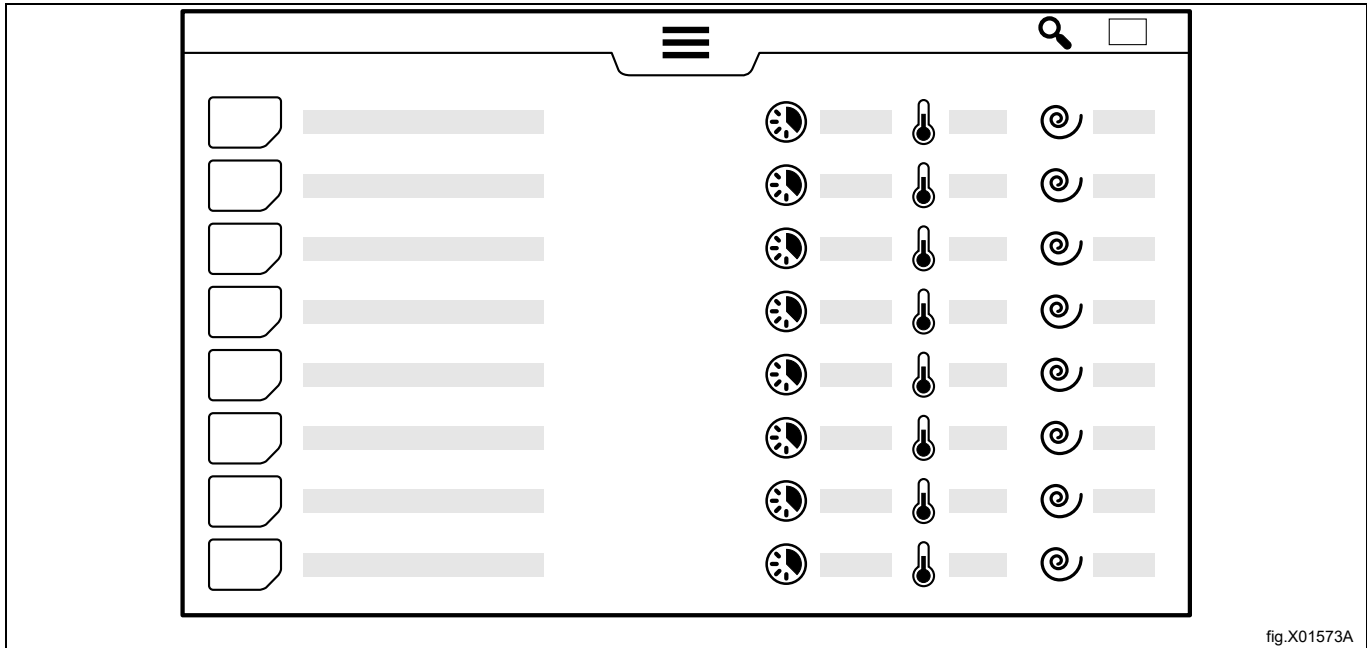

fig.X01573A

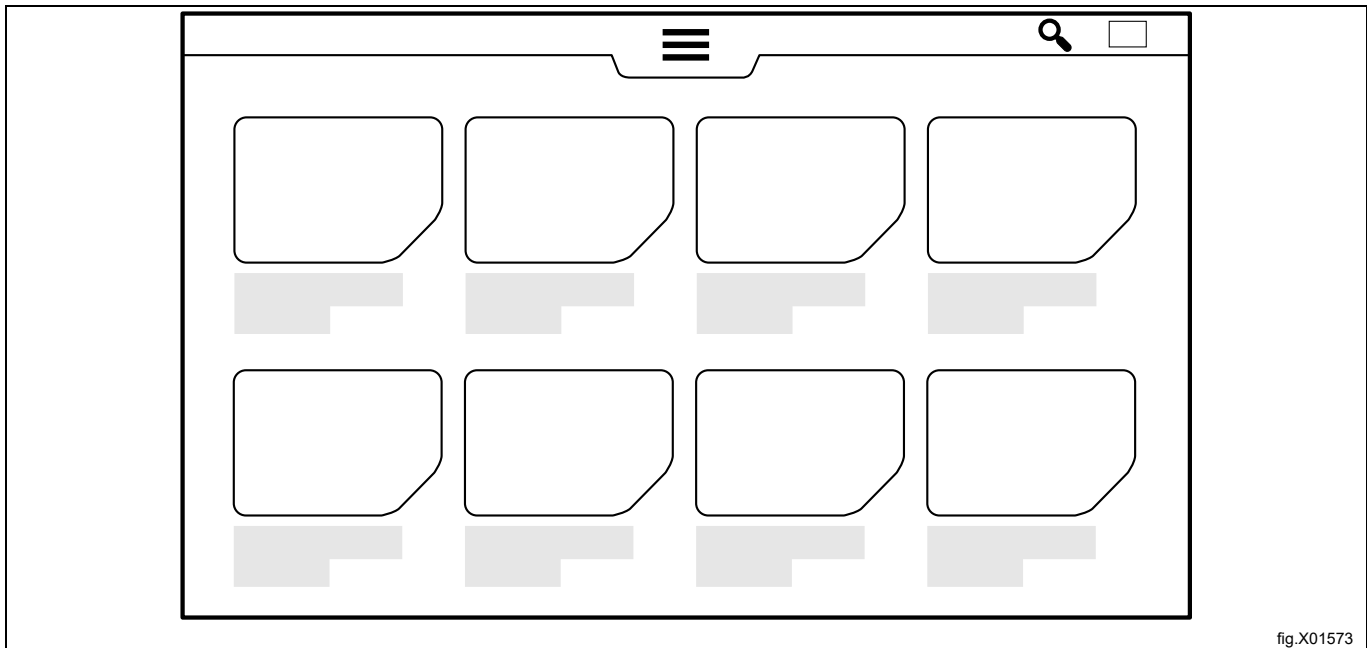

fig.X01573













U prikazu popisa možete steći brzi uvid u glavne parametre u programu pranja: izračunato trajanje programa, najviša programirana temperatura i završna brzina ekstrakcije u G.

Trajanje programa izračunava se na temelju potpunog punjenja uređaja pod uvjetom da tlak vode nije niži od navedenog u instalacijskom priručniku. Isto tako, ulazna temperatura vode utječe na izračunato vrijeme programa na grijanim uređajima. Vrijednost ulazne temperature vode koja se koristi u formuli može se promijeniti u izborniku postavki.



Kada je program odabran, prikazuje se početni zaslone. Izgled ovog zaslona ovisi o izborima izvršenim u čarobnjaku za instalaciju i u izborniku postavki.

Aktivirajte izbornik info. za više detalja o odabranom programu.

Informacije o različitim parametrima programa prikazane su na zaslonu.

	Informacije
	Stvarna temperatura
	Najviša programirana temperatura
	Postoji li modul hlađenja u programu ili ne postoji
	Toplinska dezinfekcija (održi temperaturu)
	Preostalo vrijeme u trenutnom modulu programa
	Trajanje programa
	Prikaz razina vode korištenih u programu Najniža razina = 0 Najviša razina = 6
	Prikaz djelovanja bubnja (vrijeme okretanja/bez vremena okretanja) korištenog u programu Bez okretanja = 0 Normalno okretanje = 1 Najblaže okretanje = 5
	Prikaz završne brzine ekstrakcije Najveća brzina = 10
	Pumpe za doziranje korištene u programu
	Izračunato vrijeme kada će ciklus pranja biti spreman ako je počeo u stvarnom vremenu. Moguće je postaviti odgođeni početak. Dodirnite polje datuma/vremena i postavite željno završno vrijeme. Potvrdite s tipkom start. Tipka start će svjetlucati sve do početka programa. Ako su vrata otvorena prije nego što se program pokrene pomoću funkcije odgođeni početak, odgođeni početak će se otkazati. U slučaju da želite pokrenuti program prije pokretanja funkcije odgođeni početak, možete ponovno dodirnuti tipku start.

Prije početka mogu se dodati informacije o količini punjenja koja se želi oprati. Stavke izbornika odabrane su u izborniku Postavke. Pridržavajte se uputa na zaslonu za svaku stavku izbornika. Ova će se informacija prikazati na kraju ciklusa pranja, spremni će se u Statistikama i biti uključena u izvještajima.

	Unos ID-a rukovatelja
	Unos broja serije
	Unos imena klijenta
	Unos dana isporuke

Dodirnite tipku početka za pokretanje programa.

Tijekom izvođenja programa moguće je pauzirati, zaustaviti i izvršiti brzi napredak ako je to dopušteno u skladu s postavkama.

Aparati na žetone (kovanice)

Ubacite točan broj žetona (kovanica) da biste pokrenuli aparat. Ovisno o postavkama, morat ćete dodirnuti tipku početka da biste pokrenuli program.

4.4 Nakon završetka programa

Kada program pranja završi ili je zaustavljen, moguće je dobiti izvješće na zaslonu.

	Kliknite na ikonu izvješća prije nego što otvorite vrata kako biste prikazali detaljno izvješće za zadnji program na zaslonu. Hoće li se ova ikona pojaviti ili neće, ovisi o tome koji segment je odabran. Ova se funkcija može deaktivirati u izborniku postavki.
---	---

Ostavite vrata otvorena kad budete spremni. Time se sprječava zadržavanje vlage u aparatu te razvoj bakterija i plijesni.

5 Izbornik i funkcije

5.1 Glavni izbornik

Unesite lozinku za pristup u Glavni izbornik.









Predviđene su različite lozinke za različite razine pristupa.

Zadane lozinke, tvornički postavljene su sljedeće:

- 0000: Upravitelj: Doziranje kemijskih sredstava (koristi se za uređivanje postavki pumpe)
- 1111: Upravitelj: (koristi se za uređivanje programa, promjenu postavki i sl.)

Lozinke se mogu mijenjati u Postavkama.

Kada aktivirate Glavni izbornik, na zaslonu se prikazuju sljedeći izbornici:

	Programi Prikazuje dostupne programe. Pogledajte dio „Za pokretanje programa pranja“.
	Uredi programe Ovaj izbornik se koristi za kopiranje i dupliciranje programa pranja.
	Grafikoni Ovaj izbornik prikazuje grafikone procesa.
	Statistike Ovaj izbornik prikazuje statistike aparata.
	Pumpe Ovaj se izbornik koristi za upravljanje pumpama za doziranje.
	Postavke Ovaj se izbornik koristi za različite postavke aparata.
	Usluga Ovaj se izbornik koristi za rješavanje problema.
	Prijenos Ovaj se izbornik koristi za prijenos programa pranja sa/na aparat USB vezom.

Različiti podizbornici vidljivi su ovisno o postavama aparata.

Uvijek slijedite upute na zaslonu.

5.1.1 Uredi programe

U ovom izborniku možete promijeniti postavke svakog odabranog programa.



Kada aktivirate ovaj izbornik pojavljuje se popis svih dostupnih programa pranja.







Za tvornički izrađene programe moguće je promijeniti samo količinu kemijskih sredstava.





Kopirajte/duplicirajte program dugim pritiskom. U kopiji se mogu promijeniti svi parametri. Može se kopirati modul iz jednog programa i zalijepiti u drugi.

	<p>Modul zaglavlja: Općenito</p> <p>Parametri koji su valjani za cijeli program pranja postavljeni su u modulu zaglavlja.</p> <ul style="list-style-type: none"> • Pokreni pumpe u <ul style="list-style-type: none"> – Postavlja se temperatura na kojoj se pumpe trebaju pokrenuti u slučaju da je „pokreni na temperaturi“ odabrano u modulu pranja. • Sigurna dezinfekcija <ul style="list-style-type: none"> – Postavlja se ako je potrebna validacija temperature i vremena. • Maks. punjenje <ul style="list-style-type: none"> – Postavlja se maksimalna dopuštena težina punjenja. • Min. punjenje <ul style="list-style-type: none"> – Postavlja se minimalna dopuštena težina punjenja. • Preostala vlaga* <ul style="list-style-type: none"> – Koristi se prilikom pranja odjeće koja je vlažna stavljena u aparat. Postavlja se poznata preostala vlaga punjenja koje se važe. • Koristi izračunatu težinu* <ul style="list-style-type: none"> – Odabire se ako doziranje kemijskih sredstava i razine vode moraju biti povezane s izračunatom težinom suhog punjenja umjesto izmjerenog punjenja. (Uglavnom se koristi za čišćenje krpa). • Smanjenje vode <ul style="list-style-type: none"> – Odabire se ako razine vode trebaju biti prilagođene težini punjenja. <p>*Preporuka: Programi pranja za krpe za čišćenje podova trebaju započeti jednim ili više predispiranja i zatim nastaviti s ekstrakcijom prije modula vaganja. Uključite program sa suhim, čistim, krpama poznate težine i napustite program nakon ekstrakcije. Izmjerite težinu vlažnih krpa i izračunajte preostalu vlagu. Odaberite „Koristi izračunatu težinu“.</p>
--	--

Parametri u glavnom pranju, predpranju, ispiranju i predispiranju i moduli namakanja:

	<p>Postavke temperature</p> <ul style="list-style-type: none"> • Punjenje s predgrijanjem <ul style="list-style-type: none"> – Postavlja se ako će se voda zagrijati do maks.; „Maks. temperatura punjenja“ tijekom faze punjenja. Može se koristiti za skraćivanje ukupnog vremena programa. • Maks. temp. punjenja <ul style="list-style-type: none"> – Postavlja se maks. temperatura vode tijekom faze punjenja. Temperatura će se podesiti otvaranjem i zatvaranjem ventila tople/hladne vode i/ili uključivanjem/isključivanjem grijanja. • Temperatura pranja <ul style="list-style-type: none"> – Postavlja se temperatura pranja između 10 i 95°C. • Zadrži temperaturu <ul style="list-style-type: none"> – Postavlja se ako se postavljena temperatura pranja treba održati tijekom cijelog vremena pranja. To se uglavnom koristi za toplinsku dezinfekciju. <p>Preporuka: U glavnom pranju, nakon predpranja, „Maks. temperatura punjenja“ može se obično postaviti visoko koliko i „Temperatura pranja“.</p>
	<p>Postavke vremena</p> <p>Vremena se postavljaju u satima/minutama/sekundama.</p> <ul style="list-style-type: none"> • Punjenje <ul style="list-style-type: none"> – Postavlja se vrijeme upijanja/vlaženja/namakanja. Vrijeme se počinje odbrojavati kada je dostignuta postavljena razina. Tijekom te faze tkanina upija vodu i ventili vode se otvaraju za ponovno punjenje do postavljene razine. • Pranje <ul style="list-style-type: none"> – Postavlja se vrijeme pranja. Vrijeme se počinje odbrojavati kada su zadovoljeni uvjeti postavljene razine i temperature. • Pokreni tajmer pranja u <ul style="list-style-type: none"> – Odabire se s padajućeg izbornika ako vrijeme pranja treba započeti odbrojavanje kada je dostignuta postavljena razina ili kada je dostignuta postavljena temperatura pranja. <p>Preporuka: U glavnom pranju, nakon predpranja, vrijeme u fazi punjenja može obično biti skraćeno jer je tkanina već upila vodu u predpranju.</p>

	<p>Postavke razine vode</p> <ul style="list-style-type: none"> Razina <ul style="list-style-type: none"> Odaberite razinu vode s padajućeg izbornika. Odnos između promjera bubnja i razine u mm nije linearan. Stoga, postoji popis isprobanih razina koje su prilagođene tako da omogućuje iste rezultate bez obzira na veličinu bubnja. Pametno punjenje <ul style="list-style-type: none"> Odaberite pametno punjenje za postizanje najtočnije razine vode. <p>Napomena! Ako je odabrano pametno punjenje, okretanje bubnja se prekida na kraju punjenja. Za postavke razine vode, pogledajte odjeljak "Razina vode".</p>
	<p>Postavke djelovanja i brzine</p> <p>Odabire se djelovanje okretanja bubnja tijekom različitih koraka s padajućeg izbornika s predefiniranim i testiranim okretanjem bubnja i vremenima mirovanja.</p> <p>Odabire se brzina bubnja tijekom različitih koraka. Vrijednost je postavljena između 0 i 1.00G.</p> <p>Za postavke djelovanja i brzine, pogledajte odjeljak "Postupak punjenja bubnja".</p>
	<p>Doziranje kemijskih sredstva</p> <p>Za svako kemijsko sredstvo može se postaviti sljedeće:</p> <ul style="list-style-type: none"> Pri temperaturi <ul style="list-style-type: none"> Postavlja se ako doziranje odabranog kemijskog sredstva treba započeti prije ili nakon postizanja temperature doziranja koja je postavljena u modulu zaglavlja. Punjenje <ul style="list-style-type: none"> Postavlja se količina kemijskih sredstva koja će se dozirati u koraku/modulu. Količina je postavljena u ml/kg punjenja. Ista količina doziranja po kg punjenja daje različita vremena doziranja ovisno o tome koliko se punjenja nalazi u aparatu, a ne ovisno o kapacitetu aparata. Količina kemijskih sredstava neće međutim biti nikada manja od % u postavkama „Min. doziranje kemijskih sredstava“ čak ako je težina punjenja vrlo mala. Primjer: Min. doziranje kemijskih sredstava: 30%, težina punjenja je 20% kapaciteta aparata. Doziranje će biti u skladu sa 30% kapaciteta aparata. Ako program nema modul vaganja, doziranje će biti u skladu s maks. punjenjem aparata.
	<p>Ispiranje u odjeljcima kutije za deterđent</p> <p>Odaberite koji će odjeljak/odjeljci u kutiji za deterđent biti isprani u modulu. Kutija montirana u prednjem dijelu ima 6 odjeljaka, ali 1a i 1b se ispiru istovremeno, a to se isto primjenjuje na 2a i 2b. Kutija montirana na vrhu ima 4 odjeljaka.</p> <p>U tvornički izrađenim programima odjeljci se koriste na sljedeći način:</p> <ul style="list-style-type: none"> 1, 1b, 1a = Pretpranje 2, 2b, 2a = Glavno pranje 3 = Posljednje ispiranje 4 = Glavno pranje (predpranje/prvo ispiranje/zadnje ispiranje) <div style="display: flex; justify-content: space-around; align-items: center;"> <div style="border: 1px solid black; padding: 2px; margin: 2px;">3</div> <div style="border: 1px solid black; padding: 2px; margin: 2px;">4</div> </div> <div style="display: flex; justify-content: space-around; align-items: center;"> <div style="border: 1px solid black; padding: 2px; margin: 2px;">1</div> <div style="border: 1px solid black; padding: 2px; margin: 2px;">2</div> </div> <p>Preporuka: <i>Ako se koriste kemikalije kao tekući izbjeljivač koje postaju agresivne na visokim temperaturama, preporučuje se ispiranje odjeljka 4 u koraku programa s nižom temperaturom pranja, na primjer tijekom prvog ispiranja.</i></p>
	<p>Modul hlađenja</p> <p>Potrebno je kontrolirano hlađenje radi sprječavanja upornih nabora prilikom pranja sintetičkih materijala na temperaturi iznad njihove temperature staklišta (Tg).</p> <p>Hlađenje se može također koristiti za sprječavanje odvoda vruće vode.</p> <p>Završna temperatura: Postavite željenu temperaturu koju treba dosegnuti voda.</p> <p>Maks. smanjenje temp: Postavlja se brzina kojom se temperatura smije smanjiti.</p> <div style="text-align: center; margin: 10px 0;">  </div> <p>Djelovanje i brzina tijekom hlađenja.</p> <div style="text-align: center; margin-top: 10px;">  </div>

	<p>Modul odvoda Djelovanje i brzina tijekom odvoda.</p> 
	<p>Modul ekstrakcije</p> <ul style="list-style-type: none"> • Brzina <ul style="list-style-type: none"> – Odabire se brzina ekstrakcije s padajućeg izbornika s predefiniranim i testiranim G-silama. Ista brzina rotacija u različitim veličinama promjera bubnja daje različito uklanjanje vode. Stoga, brzina se specificira u G umjesto u okretajima u minuti (o/min).  • Vrijeme <ul style="list-style-type: none"> – Postavlja se ukupno vrijeme ekstrakcije.  <p>Za postavke ekstrakcije, pogledajte odjeljak "Ekstrakcija bubnja".</p>

Razina vode

Razina vode u mm	WH6-20LAC	WH6-27LAC	WH6-33LAC
0. Niska (ispiranje)	109	135	153
1. Nisko srednja (MW)	110	137	155
2. Srednja (ispiranje)	199	199	214
3. Srednje visoka (MW)	200	200	215
4. Visoka (ispiranje)	214	239	249
5. Iznimno visoka (MW)	215	240	250
6. Vrlo visoka	234	275	280
Razina prazna/kompenziraj*	31	36	34
Ukupna min razina granice grijanja*	42	44	44
Ukupna min razina granice grijanja (KR.ZA POD)*	64	64	64

* Promjena nije dozvoljena.

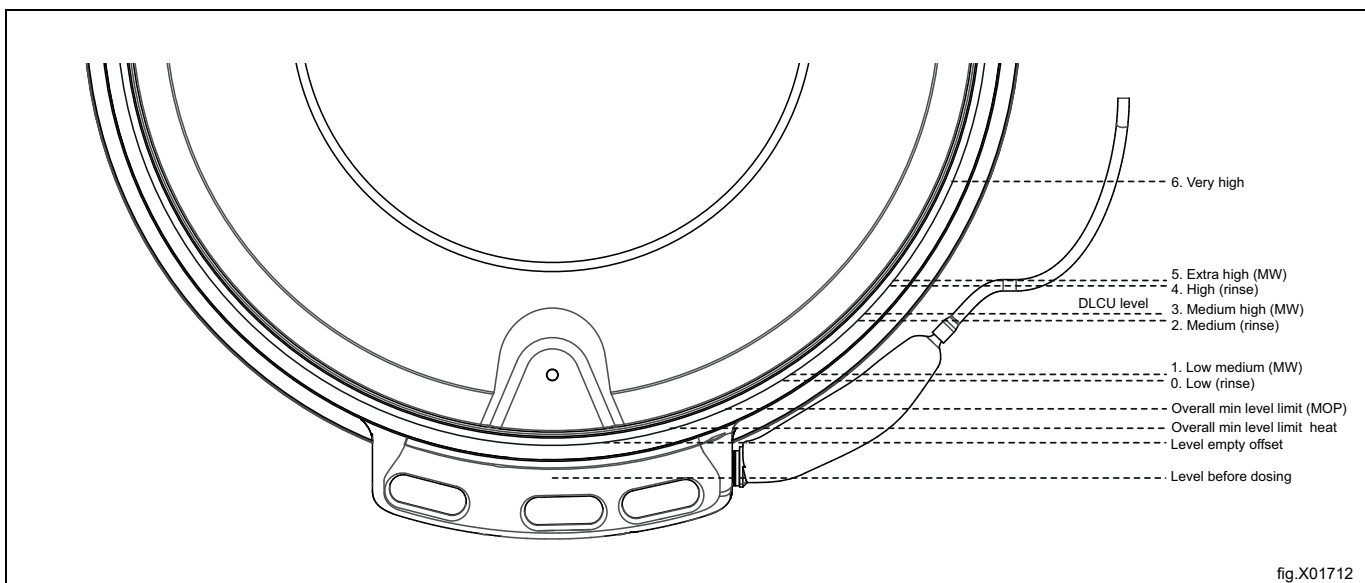

Postupak punjenja bubnja

Padajući popis	Djelovanje	Rotacija u s.	Nema rotacije u s.
Nijedno	Nijedno	0	0
Normalno	15 s rotacija/4 s mirovanje. Brzo ubrzanje.	15	4
Blago	8 s rotacija/ 7 s mirovanje. Sporo ubrzanje.	8	7
Delikatno	6 s rotacija/18 s mirovanje. Vrlo sporo ubrz.	6	18
Osjetljiva vuna	6 s rotacija/ 50 s mirovanje. Sporo ubrz.	6	50
Delikatna njega	6 s rotacija/ 30 s mirovanje. Sporo ubrz.	6	30

Ekstrakcija bubnja

Padajući popis	WH6-20LAC	WH6-27LAC	WH6-33LAC
Min (45)	333	318	318
90	471	450	450
175	657	627	627
230	753	719	719
265	808	772	772
300	860	821	821
350	928	887	887
400	993	948	948
420	1017	971	971
450	1053	1005	1005
G			

Za dupliciranje i uređivanje programa

Aktivirajte program koji želite duplicirati dugim pritiskom. Na zaslonu se pojavljuje dodatni izbornik s opcijama.

Pritisnite simbol duplikata za dupliciranje programa.

Kopija će se dodati nakon originalnog programa na popisu za odabir programa s istim nazivom i „*“ na kraju naziva programa.

Nije moguće urediti i preimenovati kopiju.

Za kopiranje parametra programa

Otvorite program iz kojeg želite kopirati parametar programa. Na popisu parametara programa pritisnite i zadržite za aktiviranje dodatnog izbornika i pritisnite simbol kopiranja za kopiranje parametra programa. Izadite kada je spremno.

Otvorite program u kojem ćete zalijepiti kopiju parametra programa. Na popisu parametara programa pritisnite i zadržite za aktiviranje dodatnog izbornika i pritisnite simbol lijepljenja za lijepljenje parametra programa. Parametar programa automatski će se dodati u točnom položaju u postavkama programa.

Za preimenovanje programa

Aktivirajte program koji želite preimenovati dugim pritiskom. Na zaslonu se pojavljuje dodatni izbornik s opcijama.

Pritisnite simbol sa slovima. Sada možete unijeti novi naziv programa.

Pritisnite simbol unosa za spremanje novog naziva.

Napomena!







Tvornički izrađeni programi ne mogu se preimenovati.

5.1.2 Statistika

Ova se funkcija koristi za provjeru statistika aparata. Na primjer, ukupan broj sati izvođenja programa, korištena kemijska sredstva, prekida dovoda struje i sl.





5.1.3 Pumpe









U ovom izborniku možete upravljati sustavima doziranja/pumpama kao što su Dosave, Jetsave ili druge pumpe povezane uz aparat.

	<p>Pumpe Odaberite povezane vrste pumpe</p> <ul style="list-style-type: none"> • Odaberite „Peristaltički“ za Dosave (ili bilo koji drugi sustav doziranja ili pumpe povezane uz digitalne (relejne) izlaze). • Odaberite „Venturi“ za Jetsave. <ul style="list-style-type: none"> – Postavite željeno vrijeme ispiranja. – Postavite željeno vrijeme ispiranja čišćenja. • Odaberite „Cjevovod“ za Dosave (ili bilo koji drugi sustav doziranja ili pumpe povezane uz digitalne (relejne) izlaze) u kombinaciji s cjevovodom za ispiranje. <ul style="list-style-type: none"> – Postavite željeno vrijeme ispiranja. <p>Preporuka: Potrebno vrijeme ispiranja može se izračunati ako znate dužinu, promjer i brzinu protoka cijevi.</p> <p>Primjer:</p> <ul style="list-style-type: none"> • Brzina protoka: 2,2 l/min • Promjer cijevi: 10 mm • Dužina cijevi: 4,5 m • Izračunato potrebno vrijeme ispiranja: 10 sekundi <p>Napomena! Provjerite je li vrijeme ispiranja dovoljno dugo tako da odvojite cijev od aparata i uvjerite se da voda dolazi na kraju vremena ispiranja. Ako kemijska sredstva i dalje dolaze na kraju vremena ispiranja, potrebno je povećati vrijeme ispiranja.</p>
	<p>Kemikalije U ovom izborniku možete promijeniti raspodjelu kemijskih sredstava prema pumpama. Dodirnite vrstu kemikalije (deterdžent/omekšivač/izbjeljivač i tako dalje). Pojavit će se padajući popis s vrstama kemikalije. Odaberite vrstu kemikalije koju želite povezati s pumpom. Također je moguće dodati naziv robne marke i sliku za svaku vrstu kemikalije. Naziv i slika tada će biti vidljivi u popisu kemikalija u izborniku „Uredi program“ i na zaslonu početnog programa, ako su odabrani u izborniku postavki.</p> <p>Napomena! U „Izborniku prijenosa“, možete učitavati slike robnih marki kemikalija.</p>
	<p>Cijena U ovom izborniku možete postaviti cijenu kemijskih sredstva za izračune cijena i izvješća.</p>
	<p>Priprema Morate se uvjeriti da su cijevi napunjene s kemijskim sredstvima prije obavljanja kalibriranja. Slijedite upute na zaslonu.</p>
	<p>Kalibriranje Slijedite upute na zaslonu. Može se i utipkati brzina protoka dugim pritiskom na vrijednost.</p>
	<p>Promjena cijevi Ovdje možete zabilježiti datum kada su cijevi promijenjene.</p> <p>Napomena! Ova stavka izbornika nije aktivna u svim verzijama softvera.</p>

5.1.4 Postavke

U ovom se izborniku mogu postaviti različite postavke aparata. Tablica prikazuje nekoliko postavki koje se mogu promijeniti/postaviti.

	<p>Jezik</p> <ul style="list-style-type: none"> Zadani jezik <ul style="list-style-type: none"> Odaberite s padajućeg izbornika koji će se jezik koristiti kao zadani jezik na aparatu. Istek vremena na zadano <ul style="list-style-type: none"> Postavite vrijeme, nakon čega se aparat vraća na postavljen zadani jezik s drugog jezika odabranog tijekom rada.
	<p>Datum</p> <p>Koristi se za promjenu prikaza datuma.</p>
	<p>Vrijeme</p> <p>Koristi se za promjenu prikaza vremena.</p>
	<p>Zaslon/Vremensko ograničenje za stanje mirovanja</p> <p>Zaslon će se ili zatamniti na manju svjetlinu ili će se „Zaslon dobrodošlice” prikazati nakon postavljenog vremena neaktivnosti.</p> <p>Odaberite ako je potrebno prikazati „Zaslon dobrodošlice”.</p> <p>Napomena! U „Izborniku prijenosa”, možete učitavati svoj vlastiti zaslon dobrodošlice.</p>
	<p>Programi</p> <ul style="list-style-type: none"> Rasporedi <ul style="list-style-type: none"> Aktiviranje ili deaktiviranje programa njihovim povlačenjem i ispuštanjem između različitih stupaca Aktivno i Neaktivno. U zaslonu za odabir programa prikazat će se samo programi navedeni u stupcu Aktivno. Način prikaza <ul style="list-style-type: none"> Odabire se hoće li se programi prikazati kao popis ili kao rešetka na zaslonu za odabir programa. Odabire se ako će sljedeća polja biti vidljiva ili ne na zaslonu na početku programa. Info ID rukovatelja ID serije ID klijenta Datum isporuke Kraj-potrošnja u pranju <ul style="list-style-type: none"> Odabire se ako se na kraju ciklusa pranja trebaju prikazati podaci potrošnje potrošača. Istek zaslona programa <ul style="list-style-type: none"> Ako je korisnik odabrao program, ali ga još nije pokrenuo, korisničko sučelje se vraća na zaslon za odabir programa nakon postavljenog vremena u ovom izborniku. Maks. vrijeme pauze <ul style="list-style-type: none"> Odabire se ako se treba ograničiti vrijeme kada pauzirati program, a u tom slučaju postavite maksimalno vrijeme pauze. Regija/država i poslovni segment <ul style="list-style-type: none"> Odaberite državu i jedan ili više poslovnih segmenata u kojima će se aparat koristiti. Ti će odabiri stvoriti aktivni popis programa s prikladnim tvorničkim programima. <p>Napomena! Ako je odabran bilo koji segment samousluživanja, neki od parametara koji utječu na izgled korisničkog sučelja će se promijeniti.</p> <ul style="list-style-type: none"> Tipke Pauza, Stop i Preskoči/Brzi napredak <ul style="list-style-type: none"> Odabir za svaku tipku, ako ona treba biti vidljiva tijekom cijelog programa (uvijek uključen), samo tijekom vremena mirovanja ili uopće ne treba biti vidljiva tijekom programa (uvijek isključena). Vrijeme mirovanja <ul style="list-style-type: none"> Ovo se vrijeme odbrojava od početka programa. Prije tog vremena moguće je vratiti se natrag u zaslon za odabir programa bez gubitka uplaćenog novca (vrijedi za uređaje koji rade na kovanice).

	<ul style="list-style-type: none"> • Programi Odabrati trebaju li tipke za odabir kemikalija biti vidljive ili ne na početnom zaslonu. Može biti najviše tri tipke za odabir kemikalije. Jedna za deterdžent, jedna za izbjeljivač i jedna za omekšivač. Za svaku je tipku moguće odabrati sljedeće: <ul style="list-style-type: none"> – Isključeno – Pokaži sve – Pokaži sve + Ništa Isključi znači da na početnom zaslonu neće biti tipke za odabir te vrste kemikalije. Pokaži sve znači da će na početnom zaslonu biti vidljiva tipka za tu vrstu kemikalije. Ako je stavka Pokaži sve odabrana za deterdžent, izbjeljivač ili omekšivač, popis sa svim kemikalijama te vrste koje se koriste u programu pranja prikazat će se kada korisnik dotakne odgovarajuću tipku na početnom zaslonu. Pokaži sve + Ništa znači da će biti moguće odabrati stavke Nema omekšivača, Nema izbjeljivača ili Nema omekšivača. • Tipka Stop vidljiva na čuvaru zaslona <ul style="list-style-type: none"> – Odaberite treba li tipka stop biti vidljiva na čuvaru zaslona ili ne. • IWS zaštita od preopterećenja <ul style="list-style-type: none"> – Odaberite treba li zaštita od preopterećenja biti aktivna ili ne. • IWS zaštita od podopterećenja <ul style="list-style-type: none"> – Odaberite treba li zaštita od podopterećenja biti aktivna ili ne. • Vremensko ograničenje za zvono <ul style="list-style-type: none"> – Odaberite koliko dugo zvono treba biti aktivirano u pauzi i na kraju programa. • Pokaži vrijeme <ul style="list-style-type: none"> – Odaberite ako se mora pokazati procijenjeno trajanje programa i preostalo vrijeme. Izračunato trajanje programa pokazuje se prije nego što program počne, a preostalo vrijeme se odbrojava i prilagođava tijekom izvođenja programa. • Ponovljeni start <ul style="list-style-type: none"> – Ova se funkcija koristi samo za svrhe testiranja.
	<p>Ulazna voda</p> <p>Procijenjena temperatura: Ova se vrijednost koristi u izračunima trajanja programa u grijanim uređajima. U slučaju da je ulazna temperatura mnogo niža ili viša, prilagodba ove vrijednosti dat će precizniji izračun vremena trajanja programa.</p> <p>Brzina protoka prilikom punjenja bubnja: Ova se vrijednost koristi u izračunima trajanja programa. U slučaju da je tlak vode nizak, možda će biti potrebno izvršiti prilagodbu ove vrijednosti kako bi se dobio precizniji izračun vremena punjenja vode.</p> <p>Ograničenje temp brzog punjenja: Ako je temperatura u fazi punjenja niža od toga i viša od 0°C/32°F ventili i za hladnu i za toplu vodu otvorit će se istovremeno.</p>
	<p>Klijenti</p> <p>Ovdje se može izraditi personalizirani popis klijenata.</p>
	<p>Program. cijene</p> <p>U ovom se izborniku postavljaju svi parametri povezani uz programiranje cijene.</p> <ul style="list-style-type: none"> • Vrijednost kovanice (vrijednost za jedan impuls kovanice). • Cijene za svaki program. • Cijene za opcije. • Besplatno pokretanje programa (omogućava pokretanje programa bez plaćanja). • Jednokratno pokretanje programa (ovaj se program može iskoristiti jednom bez plaćanja).
	<p>Ravnoteža snage</p> <p>Aparat ima sofisticiran sustav koji osigurava najviše moguće uklanjanje vode čak i kada je punjenje u bubnju neravnomjerno i neuravnoteženo. Sustav stalno, tijekom cijelog vremena ekstrakcije, podešava brzinu okretanja bubnja radi sprječavanja neuravnoteženosti i vibracija, ali i dalje održava visoku G-silu i uklanjanje vode. Isti sustav može se koristiti za smanjenje već niskih vibracija kada je to potrebno.</p>
	<p>Izračun cijene</p> <p>Odaberite voltažu napajanja na vašoj lokaciji (to je potrebno za dobivanje točnog izračuna el. energije). Unesite cijene el. energije i vode na vašoj lokaciji za dobivanje točnog izračuna cijene.</p> <p>Prema potrebi, ako je tlak vode niži od navedenog u instalacijskom priručniku, namjestite brzine protoka ventila kako biste dobili točniji izračun potrošnje vode.</p>
	<p>Kutija za deterdžent</p> <p>Možda bude potrebno podesiti vremena ispiranja zbog lokalnih uvjeta (tlak vode, vrsta korištenog deterdženta i sl.). Za slijed ispiranja u odjeljku sa sifonom potrebno je dovoljno dugo vrijeme ispiranje za početak pražnjenja i nakon toga dovoljno duga stanka za potpuno pražnjenje odjeljka. Preporučuje se ponavljanje ispiranja kako bi se osiguralo da preostala kemijska sredstva ne ostanu u odjeljku.</p>
	<p>Kalibrir. težine</p> <p>Ako prikazana težina odstupa od stvarne, možda će biti potrebno izvršiti kalibriranje nule. Slijedite upute na zaslonu.</p>
	<p>Happy hour/Sretan sat</p> <p>Ovdje možete postaviti popuste (u % ili u fiksnom iznosu) za dane u tjednu i vremena u danu.</p>

Sustavi za plaćanje i rezerviranje

Postoje različiti načini komunikacije sa sustavima za plaćanje i rezerviranje.

Neki sustavi za plaćanje/rezerviranje koriste serijske komunikacijske protokole, drugi sustavi koriste digitalne izlaze/ulaze.

Za sustave koji koriste digitalne signale, vrijedi sljedeće:

- Sustav plaćanja (birač kovanica ili čitač kartica) koji je montiran unutar perilice ekstraktora treba se povezati na unutarnji ulaz kovanica kako je opisano u uputama koje dolaze sa sustavom plaćanja.
- Vanjski sustav za plaćanje treba se povezati s U/I jedinicom smještenom u stražnjem električnom ormariću (pogledajte instalacijski priručnik). Vanjski sustav može biti povezan s unosom kovanica ili s omogućavanjem početnog unosa.

U slučaju da je sustav plaćanje povezan s ulazom kovanica, postavite vrijednost za svaki impuls kovanice i početnu cijenu za svaki program u podizborniku „Program. cijene”

Ako je sustav plaćanja ili rezerviranja povezan s vanjskim ulazom za omogućavanje početka, nije potrebno postaviti nikakvu vrijednost kovanica niti cijena.

Odaberite da li se „Vanjski omogućeni start” (Blokiranje funkcije start) koristi za rezerviranje ili plaćanje.

U izborniku Pumpa moguće je postaviti dodatne cijene za kemikalije.









5.1.5 Usluga

Ovaj se izbornik uglavnom koristi za rješavanje problema i funkcionalne testove.

- Mogu se uključiti/isključiti izlazi i provjeriti stanje ulaza.
- Mogu se podesiti željena brzina i smjer bubnja motora.
- Određeni testovi mogu se izvesti samo ako su zadovoljeni određeni uvjeti.
 - Da bi se moglo uključiti grijanje, mora biti dovoljno vode u bubnju da se pokriju grijaći elementi.
 - Da bi se mogao pokrenuti motor potrebno je zaključati vrata.
 - Drugi izlazi, kao na primjer ventili vode mogu se uključiti ako vrata nisu zaključana, ali punjenja neće biti napajana ako vrata nisu zaključana. Koristite električnu shemu za više informacija.
- Postoje dva zapisa/brojača pogrešaka:
 - Zapisi pogrešaka: Prikazuju se zadnje 20 nastale pogreške.
 - Brojači pogrešaka: Prikazuje koliko se puta pojavila svaka pogreška.
- Resetiraj plaćene kovanice
Ova će naredba obrisati plaćene neiskorištene kovanice prikazane u gornjem lijevom kutu zaslona.

5.1.6 Prijenos

Ovaj se izbornik koristi za prijenos/kopiranje programa i postavki u/iz aparata koristeći USB memoriju. Slijedite upute na zaslonu.

	Preuzmite statističko izvješće za odabrano razdoblje.
	Programer pranja povlačenjem i ispuštanjem prenesite na USB memorijski štapić/s njega.
	Učitajte slike programa pranja iz USB memorijskog štapića. Slike moraju biti u formatu png i biti veličine 165x116 piksela. Odaberite one koje želite učitati.
 	Preuzmite ili učitajte (klonirajte) postavke/parametre/na USB memorijski štapić ili s njega. Ilustracija može biti jedan od primjera.
	Učitajte slike kemikalija iz USB memorijskog štapića. Slike moraju biti u formatu png i biti veličine 130x116 piksela. Odaberite one koje želite učitati.
 	S USB memorijskog štapića učitajte sliku koja se može prikazati kao zaslon dobrodošlice. Slika mora biti u formatu png i biti veličine 800x480 piksela. Odaberite onu koju želite učitati. Ilustracija može biti jedan od primjera.

6 Održavanje

6.1 Općenito

Vlasnik aparata /upravitelj praonice odgovoran je za periodično održavanje.

Napomena!

Nedovoljno održavanje može umanjiti radne rezultate aparata i prouzročiti oštećenje komponenata.

6.2 Vrijeme za održavanje

Kada se na zaslonu prikaže poruka **VRIJ. ZA ODRŽAVANJE**, obratite se vlasniku aparata / upravitelju praonice kako bi se provelo održavanje (ako su informacije dostupne, prikazat će se i telefonski broj i/ili oznaka).

Aparat se u međuvremenu može upotrebljavati. Međutim, poruka će se ponovno prikazivati sve dok se ne obavi servis.

Poruke će nestati nakon otprilike 30 sekundi. Prozor se može također zatvoriti ručno.

6.3 Svaki dan

Uvjerite se da su vrata zaključana tijekom programa. Uvjerite se da se vrata ne mogu otvoriti do završetka programa.

Ako se vrata mogu otvoriti prije kraja programa, aparat se mora postaviti izvan pogona dok se ne obavi popravak.

Uvjerite se da vrata ne propuštaju.

Očistite vrata, staklo na vratima, brtvu vrata i druge vanjske dijelove.

Napomena!

Prilikom čišćenja, nemojte koristiti sredstva za čišćenje na obojenim površinama stroja.

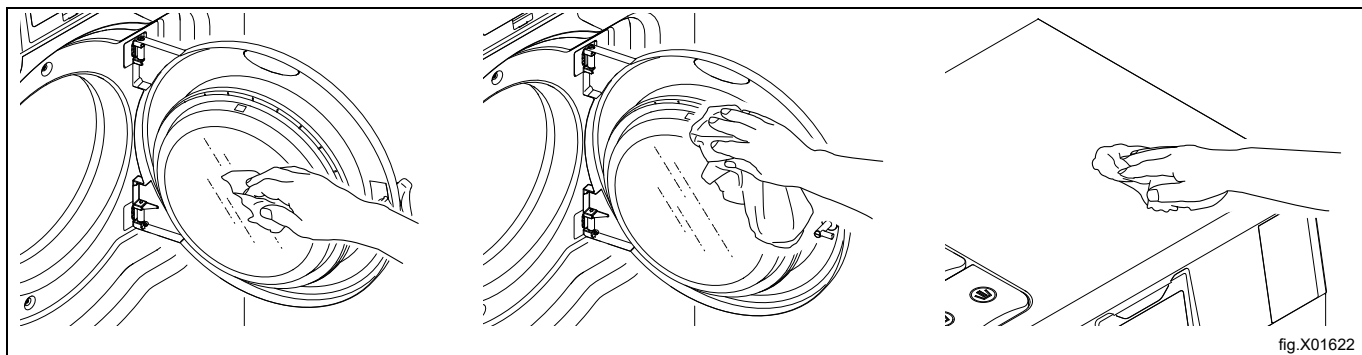

6.4 Spremnik za deterdžent

Redovito čistite spremnik za deterdžent kako biste izbjegli njegovo začepljivanje ostacima deterdženta.

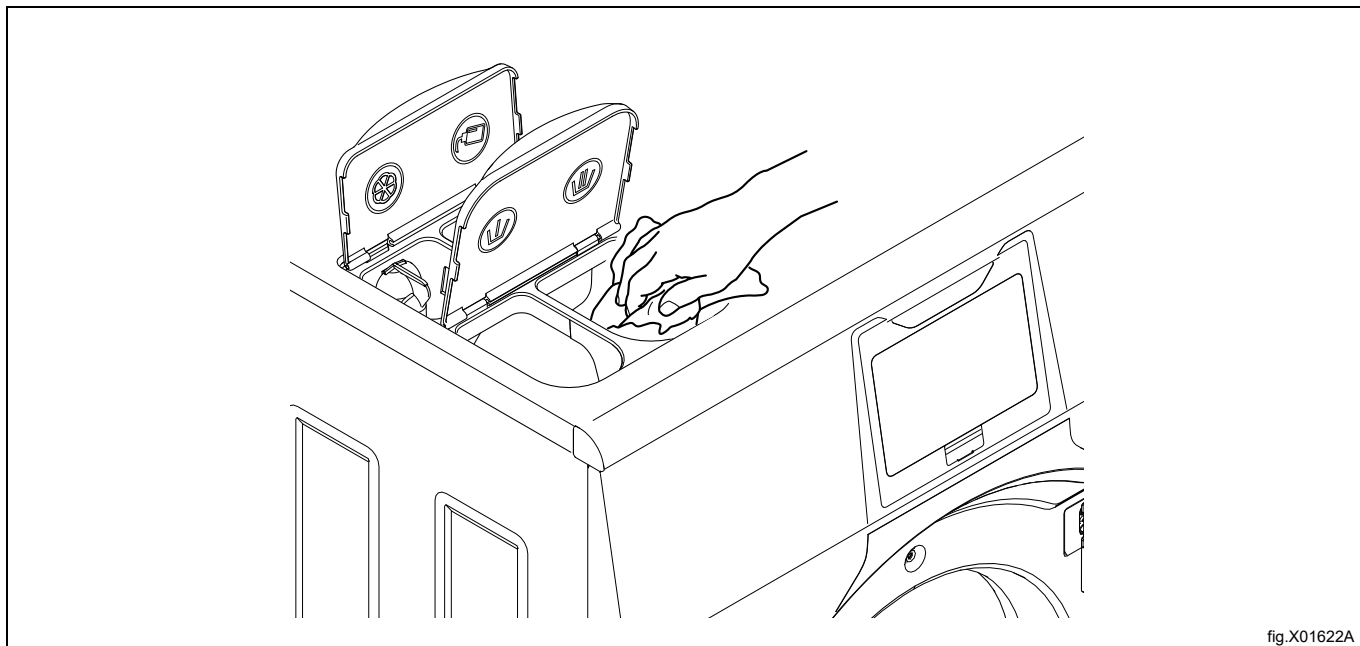

fig.X01622A

6.4.1 Uklanjanje kamenca

Kada je potrebno ukloniti kamenac:

Upotrijebite poseban program za čišćenje aparata. Ako program nije dostupan, uz pomoć izbornika Postavke dodajte program na zaslon za odabir programa.

Program se može upotrijebiti na visokoj temperaturi od 95°C za uklanjanje kamenca. Dodajte sredstvo za uklanjanje kamenca, primjerice limunsku kiselinu.

6.5 Odvod

Redovito provjeravajte odvodni priključak, spojeve odvodne cijevi itd. te uklanjajte mucice i prašinu. Očistite, primjerice, četkicom. Prilikom ponovno montaže provjerite jesu li spojevi čvrsti.

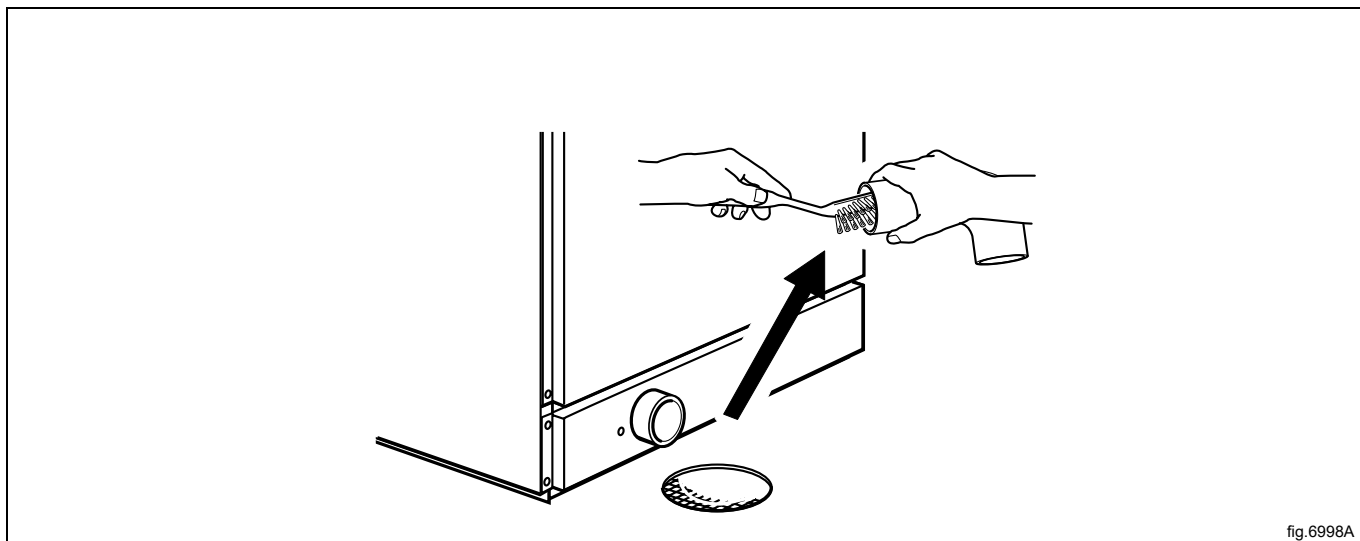

fig.6998A

Napomena!

Kontaktirajte kvalificirano servisno osoblje za održavanje unutarnjeg odvoda i cijevi jedanput godišnje.

6.6 Ulaz vode

Redovito provjeravajte filter i ulaz za vodu. Po potrebi očistite.

Demontirajte crijevo prema ulazu vode i izvucite filter (A).

Prilikom demontaže provjerite je li filter na mjestu i jesu li spojevi čvrsti.

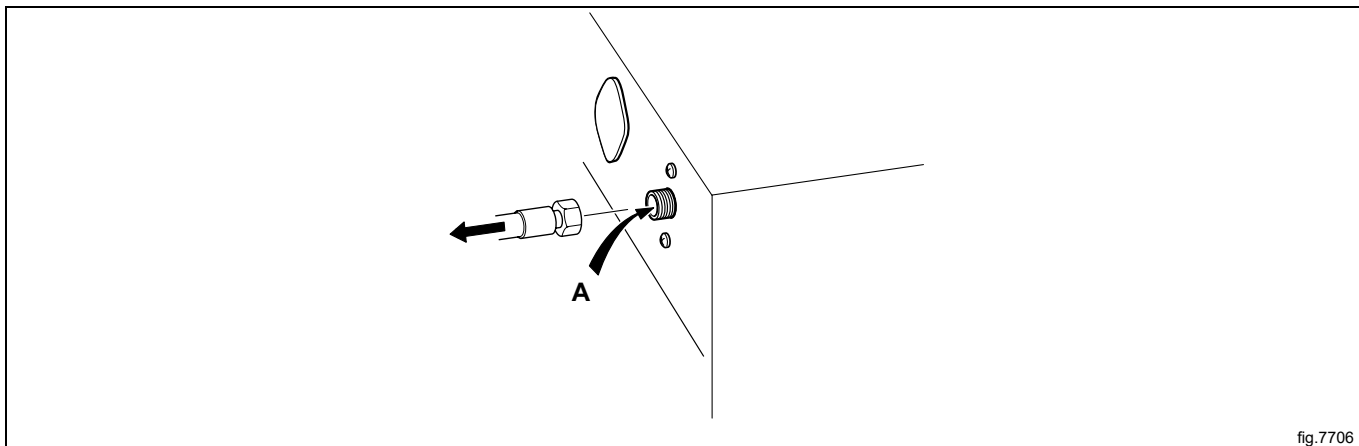

6.7 Čišćenje uložaka za krpe

(odnosi se samo na aparate za krpe).

Redovito provjeravajte uloške za krpe i po potrebi ih očistite.

U unutarnjem bubnju, ovisno o veličini aparata, postoji jedan ili dva poklopca grijača. Prednji poklopac nalazi se točno iznad odvoda, a drugi je ispred držača uložka. Za uklanjanje poklopca potrebna su dva mala odvijača.

Odvijačem pritisnite na zadržnu ploču u okruglom otvoru poklopca.

Postavite drugi odvijač u ovalni otvor na poklopcu i kroz okrugli otvor u zadržnoj ploči.

Pritisnite zadržnu ploču prema odvijaču koji pritišće ploču.

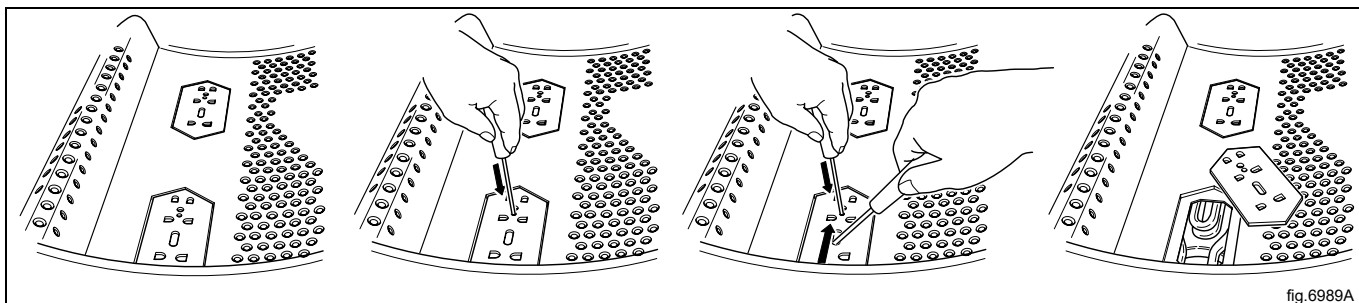

Uklonite glavni uložak/uloške i očistite ih. Ako su ulošci jako zaprljani, bilo bi dobro da ih uklonite iz bubnja dok ih čistite

Poklopce uložaka postavljajte obrnutim redoslijedom, jedina razlika je da ne morate pritisnuti zadržnu ploču; morajte je samo gurnuti natrag na mjesto. Kada začujete „klik“, zadržna ploča je na svojem mjestu.

6.8 Održavanje smije obavljati samo kvalificirano osoblje.

Za sljedeće postupke održavanja obratite se kvalificiranom servisnom osoblju:

Jedanput godišnje:

- Pregledajte unutrašnjost aparata tijekom stvarnog ciklusa pranja kako biste se uvjerali da nema propuštanja.
- Očistite unutarnji odvod i cijevi.
- Provjerite vrata i šarke na vratima.

Kako biste dobili originalne rezervne dijelove obratite se lokalnom ovlaštenom dobavljaču.

7 Informacije o odlaganju

7.1 Odlaganje aparata na kraju vijeka trajanja

Prije zbrinjavanja uređaja, preporučujemo da pažljivo provjerite njegov izgled i procijenite jesu li neki dijelovi podložni popuštanju konstrukcije ili puknuću tijekom zbrinjavanja.

Prije odlaganja dijelovi aparata moraju se razvrstati ovisno o svojstvima (npr. metali, ulja, masti, plastika, guma itd.).

Različiti su zakoni na snazi u različitim državama, pa je potrebno pridržavati se propisa koje nameću zakoni i nadležne institucije u državama u kojima se vrši rastavljanje.

Aparat se općenito mora odnijeti u specijalizirani centar za prikupljanje/zbrinjavanje.

Rastavite aparat, grupirajte komponente ovisno o kemijskim svojstvima; pritom imajte na umu da se u kompresoru nalaze ulje/mazivo i rashladna tekućina koji se mogu reciklirati te su komponente hladnjaka i toplinske pumpe poseban otpad koji se može združiti s gradskim otpadom.

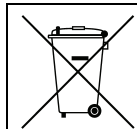

Simbol na proizvodu označava da se on ne smije tretirati kao otpad iz kućanstva nego se mora pravilno odložiti kako bi se spriječile sve negativne posljedice za okoliš i ljudsko zdravlje. Dodatne informacije o recikliranju ovog proizvoda možete dobiti od lokalnog distributera ili zastupnika, službe za korisničku podršku ili lokalnog tijela odgovornog za odlaganje otpada.



Napomena!

Prilikom odlaganja stroja, sve oznake, ovaj priručnik i ostali dokumenti koji se odnose na uređaj moraju se uništiti.

7.2 Odlaganje ambalaže

Odlaganje ambalaže mora biti izvršeno u skladu s propisima na snazi u državi u kojoj se koristi uređaj. Svi materijali korišteni za ambalažu kompatibilni su s okolišem.

Komponente se mogu sigurno čuvati, reciklirati ili spaliti u odgovarajućem postrojenju za spaljivanje otpada. Plastični dijelovi koji se mogu reciklirati označeni su kao sljedeći primjeri.

 PE	Polietilen: <ul style="list-style-type: none"> • vanjski omotač • vrećica s uputama
 PP	Polipropilen: <ul style="list-style-type: none"> • trake
 PS	Polistirenska pjena: <ul style="list-style-type: none"> • kutni štitnici



Electrolux Professional AB
341 80 Ljungby, Sweden
www.electroluxprofessional.com